



Matière : **HPL + POTEAUX ALU**

Ref : 8CLU-HPL

2 à 12 ans



8



1.50 m

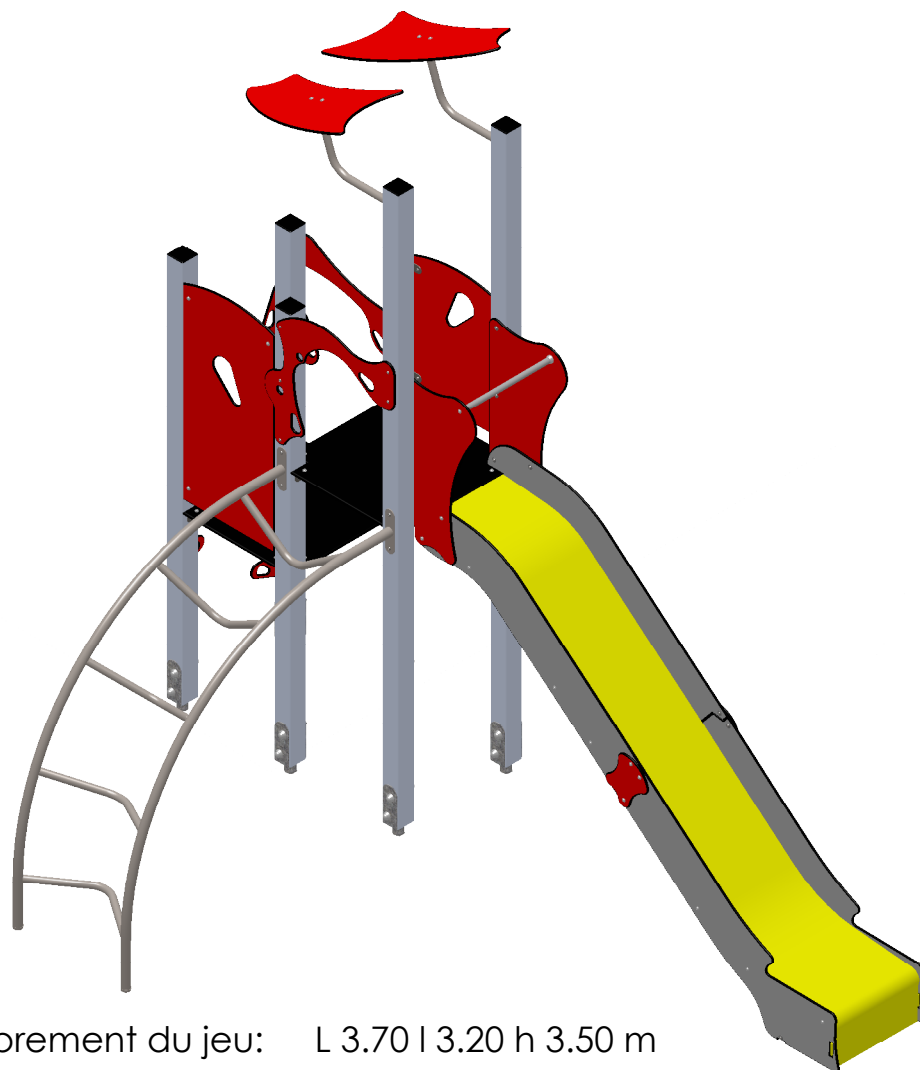

Encombrement du jeu: L 3.70 | 3.20 h 3.50 m



Fonctions ludiques du jeu

No. ARTICLE	N° DE SERIE PIECE	NUMERO DE PIECE	QTE
1	P-2667	8CLU POTEAU ALU 90X90 L2000-A	1
2	P-2672	8CLU POTEAU ALU 90X90 L2150-F	1
3	P-2668	8CLU POTEAU ALU 90X90 L2200-B	1
4	P-2671	8CLU POTEAU ALU 90X90 L2200-E	1
5	P-2669	8CLU POTEAU ALU 90X90 L3080-C	1
6	P-2670	8CLU POTEAU ALU 90X90 L3080-D	1
7	8A-022	ARCEAU CZAM	1
8	8G-031	BAS DE TOB 1 STD CZAM	2
9	QR-011	ECROU RELIEUR M8 L11	68
10	QE-002	Ecrou frein inox 304 Ø10	12
11	8M-032	FACE TOIT 7 CZAM	2
12	8G-032	FLANC DE TOB 1-3-4 STD CZAM	2
13	Q-099	Fer à beton L150	1
14	8G-028	HAUT DROIT DE TOB 1 STD CZAM	1
15	8G-029	HAUT GAUCHE DE TOB 1 STD CZAM	1
16	Q-027	INSERT 60x30	1
17	Q-412	JONC DIA 26X30	5
18	8G-030	JONCTION DE TOB STD 1 CZAM	2
19	KB-004	KCD échelon	1
20	KG-019	KGS 150 Glissière polyester 2010	1
21	KG-022	KGS 150 niveau 0	1
22	8A-011	LONGERON HARICOT CZAM	2
23	8A-023	MAIN COURANTE ARCEAU CZAM	1
24	8A-010	MAIN COURANTE GRAINE CZAM	4
25	8A-014	MAIN COURANTE HARICOT CZAM	1
26	8A-012	MARCHE HARICOT CZAM	5
27	8B-014	PLANCHER CARRE 2 CZAM	1
28	8B-012	PLANCHER CARRE CZAM	1
29	8A-038	PRISE DE MAIN-PIED CZAM	3
30	8M-034	PROTECTION 11 CZAM	1
31	8M-035	PROTECTION 12 CZAM	1
32	QR-003	RONDELLE DIA 8	32
33	QR-002	RONDELLE DIA 10	24
34	8A-013	SCELLEMENT STD L350 CZAM	1
35	8M-022	SUPPORT TOIT CZAM	2
36	KB-047	Scellement poteau	6
37	QV-149	TBHC M8X12	6
38	QV-150	TBHC M8X14	8
39	QV-075	TBHC M8X16	35
40	QV-079	TBHC M8X20	6
41	QV-006	TBHC M8X30	8
42	QV-007	TBHC M8X35	60
43	QV-009	TBHC M8X50	2
44	QV-151	TBHC M8X55	7
45	QV-014	TH 10x120	12
46	Q-003	bouchon	24
47	Q-005	chapeau poteau 90x90 alu	6
48	Q-008	cornière 35x35	31
49	Q-010	embase	26
50	Q-038	jonc dia 26x491	1
51	KG-025	scellement de toboggan L350	1
52	QV-164	tige filetée M8x517	1

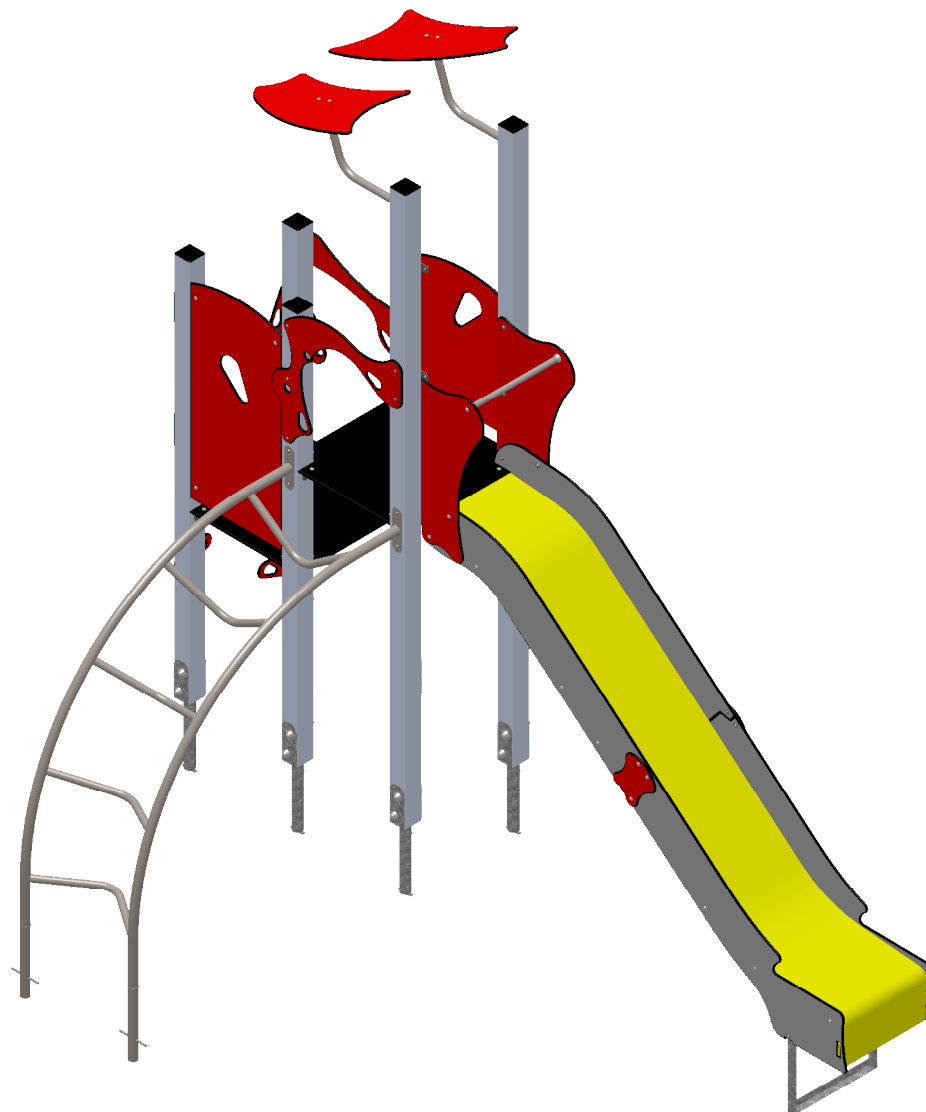

 <small>(espaces ludiques) (équipements sportifs)</small>	<i>Désignation :</i> <p style="text-align: center;">CLUB</p>	<i>Matière :</i> HPL + POTEAUX ALU
	<i>Référence :</i> 8CLU-HPL	<i>Finition :</i>
<i>Date :</i> 02/08/2019	<i>Dessinateur :</i> MIOTES François	<i>Echelle :</i> A4

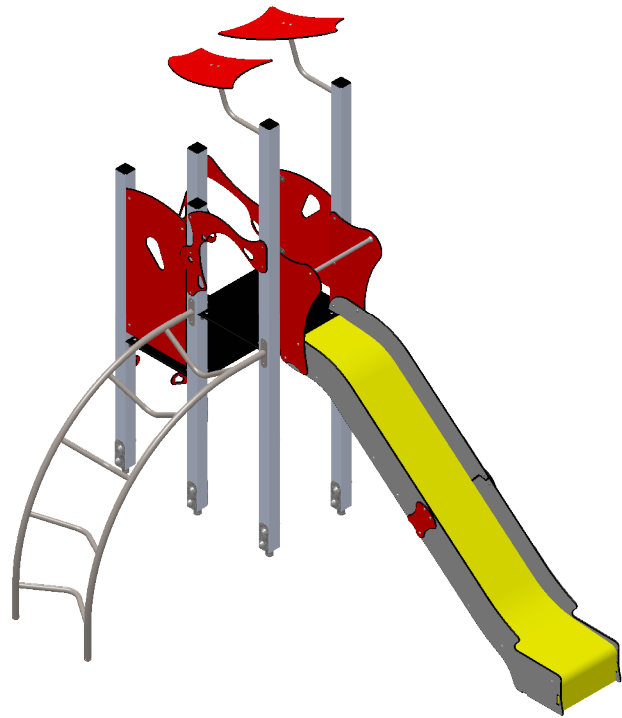

RECTO

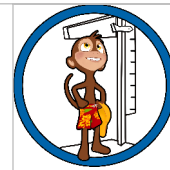

2 à 12 ans

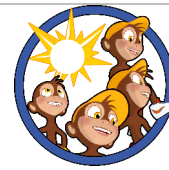

8

 : Zone de sécurité (minimum normatif) = 26.8 m²

 : Surface d'impact sur sol fluant = 38.5 m²

 : Hauteur de chute libre = 1.50 m



VERSO

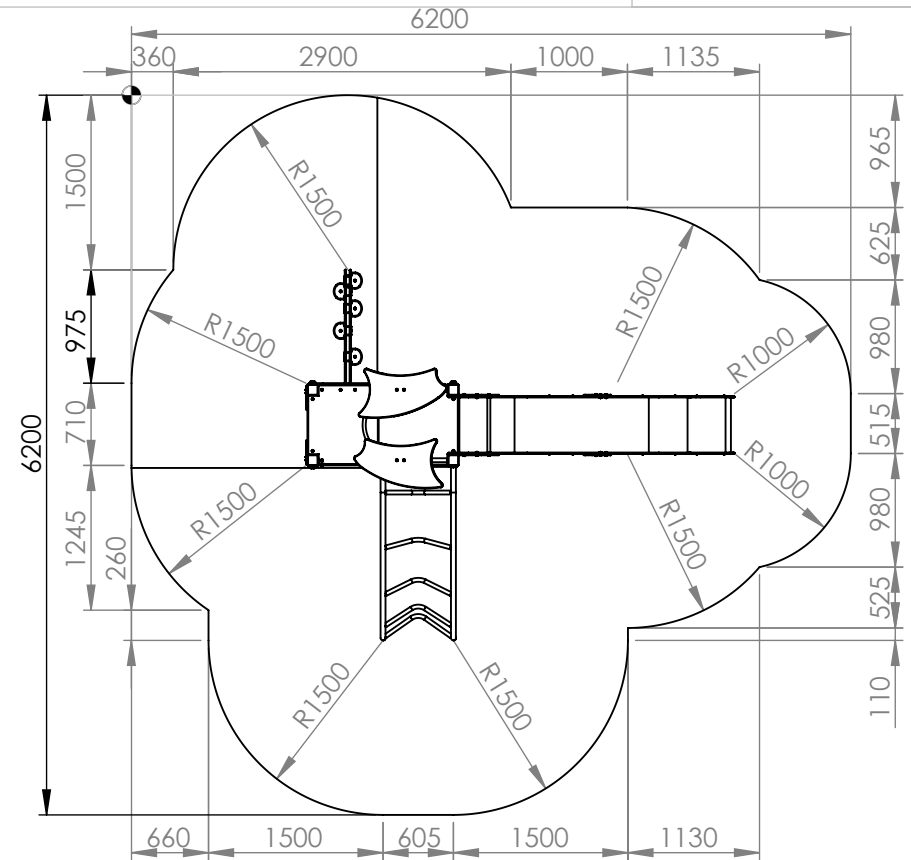
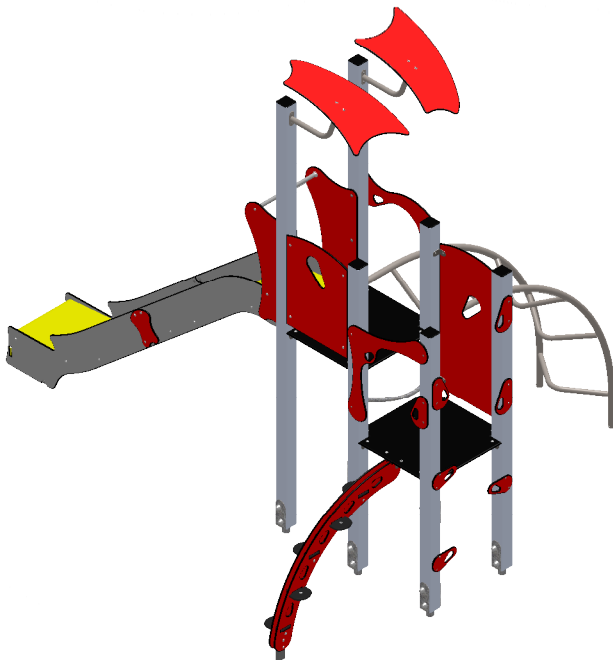

Désignation :

CLUB

Matière :
HPL + POTEAUX ALU

Référence : 8CLU-HPL

Finition :

Date : 02/08/2019

Dessinateur : MIOTES François

Echelle : A4

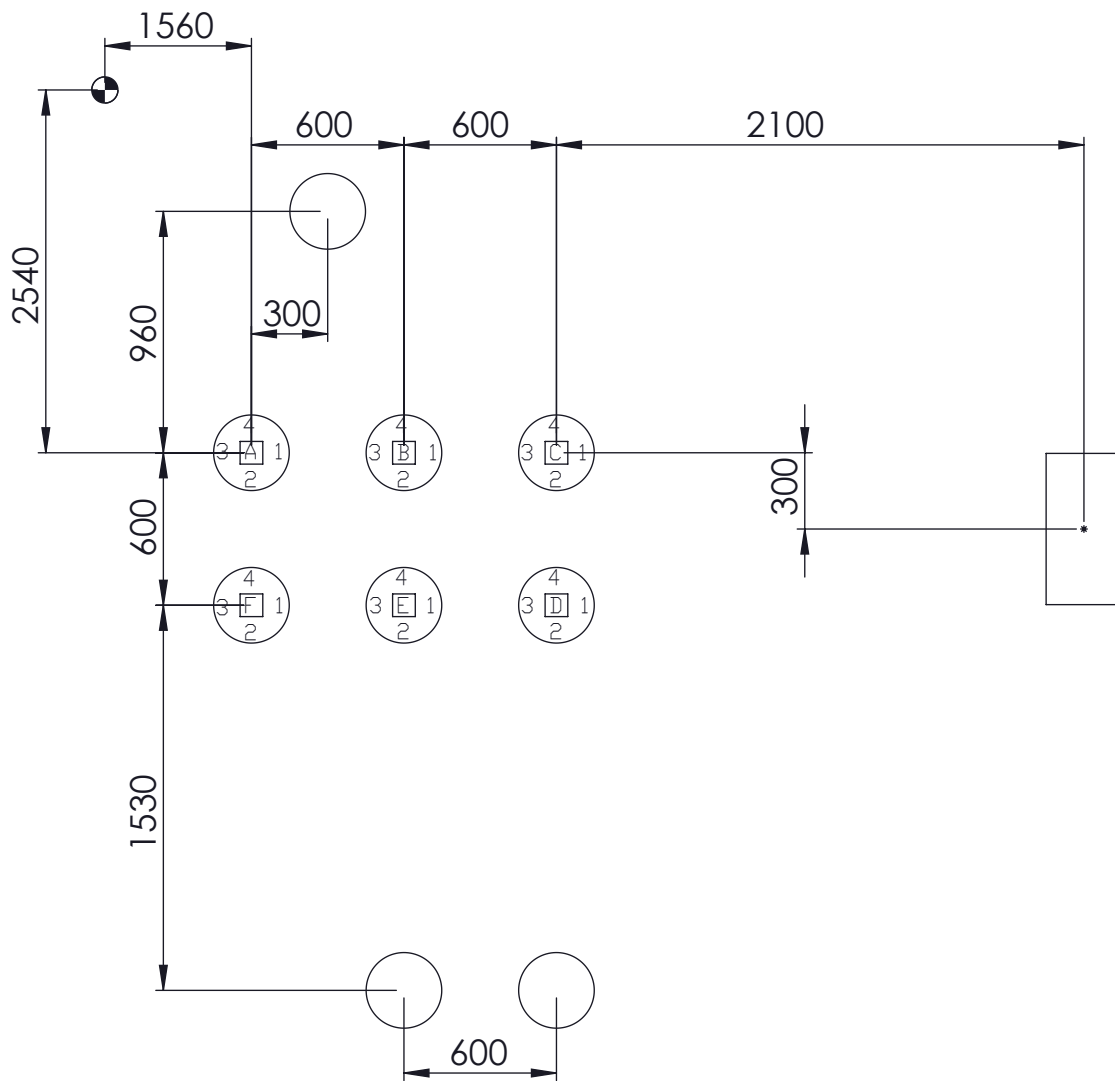

Montage des modules

Voir éclatés des modules

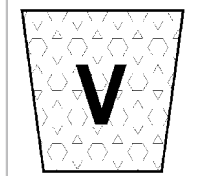
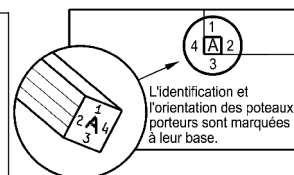
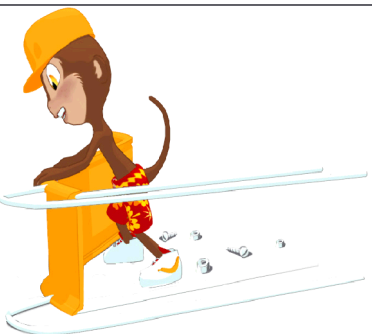

Volume de béton:
0.35 m³
(μ=250 kg/m³)

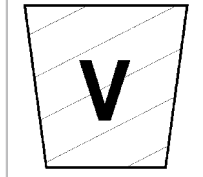

Déblais non foisonnés:
0.35 m³

Scellement en 35 cm

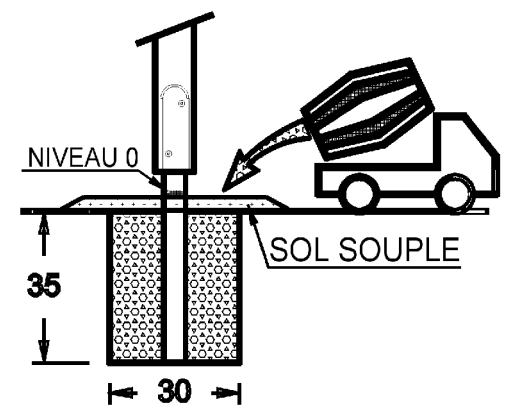

- : 0.3 m x 0.6 m x 0.35 m
- : 0.3 m x 0.3 m x 0.35 m

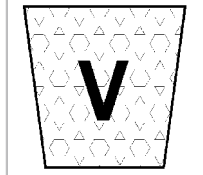

Volume de béton:
0.35 m³
(μ=250 kg/m³)

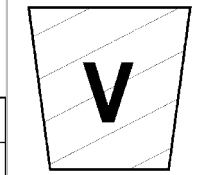

Déblais non foisonnés:
0.7 m³

Scellement 75 Cm pour sol fluant

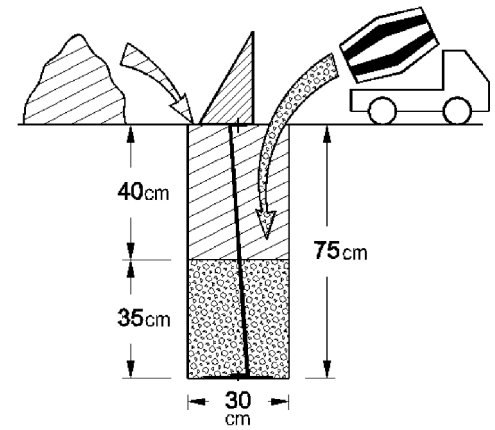

- : 0.3 m x 0.6 m x 0.75 m
- : 0.3 m x 0.3 m x 0.75 m

Désignation :

8CLU-HPL fiche notice 2

Référence : 8CLU-HPL

Matière :



Finition :

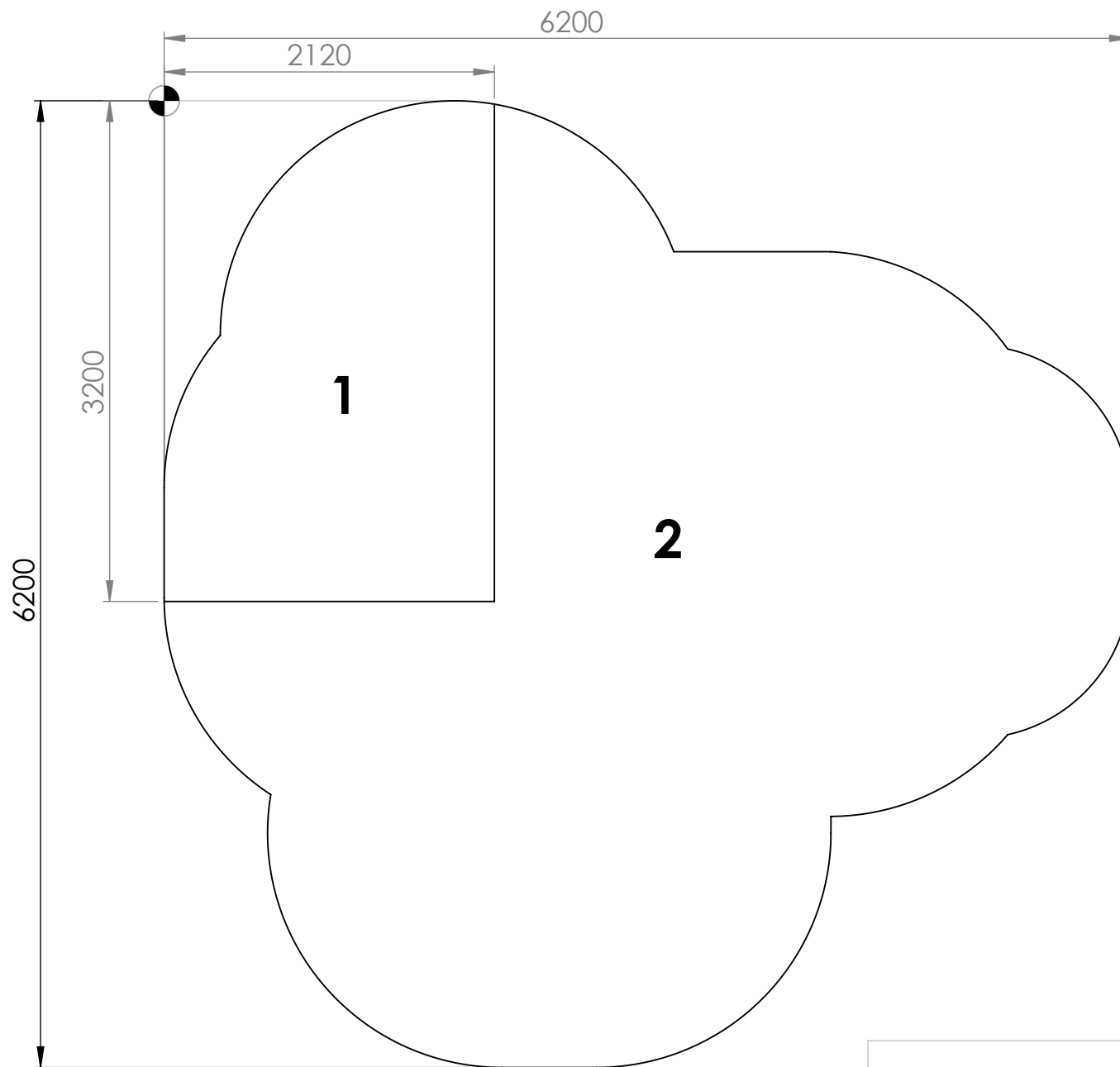



HCL zone 1 = 1 mètre / 5.6 m²

HCL zone 2 = 1.50 mètre / 21.2 m²

 <small>(espaces ludiques) (équipements sportifs)</small>  	Désignation :	8CLU-HPL SOL		Matière :	
	Référence :	8CLU-HPL		Finition :	
Date : 02/08/2019	Dessinateur :	MIOTES François		Echelle :	A4

8CLU-HPL MODULE CHASSIS DENIVELE STD CZAM

Réf. **8CD1-15**

NOMENCLATURE DES PIECES :

No. ARTICLE	N° DE SERIE PIECE	NUMERO DE PIECE	QTE
1	P-2667	8CLU POTEAU ALU 90X90 L2000-A	1
2	P-2672	8CLU POTEAU ALU 90X90 L2150-F	1
3	P-2668	8CLU POTEAU ALU 90X90 L2200-B	1
4	P-2671	8CLU POTEAU ALU 90X90 L2200-E	1
5	P-2669	8CLU POTEAU ALU 90X90 L3080-C	1
6	P-2670	8CLU POTEAU ALU 90X90 L3080-D	1
7	QR-011	ECROU RELIEUR M8 L11	16
8	QE-002	Ecrou frein inox 304 Ø10	12
9	KB-004	KCD échelon	1
10	8B-014	PLANCHER CARRE 2 CZAM	1
11	8B-012	PLANCHER CARRE CZAM	1
12	QR-002	RONDELLE DIA 10	24
13	KB-047	Scellement poteau	6
14	QV-075	TBHC M8X16	16
15	QV-006	TBHC M8X30	4
16	QV-007	TBHC M8X35	16 </td
17	QV-014	TH 10x120	12
18	Q-003	bouchon	24
19	Q-005	chapeau poteau 90x90 alu	6
20	Q-008	cornière 35x35	16
21	Q-010	embase	24

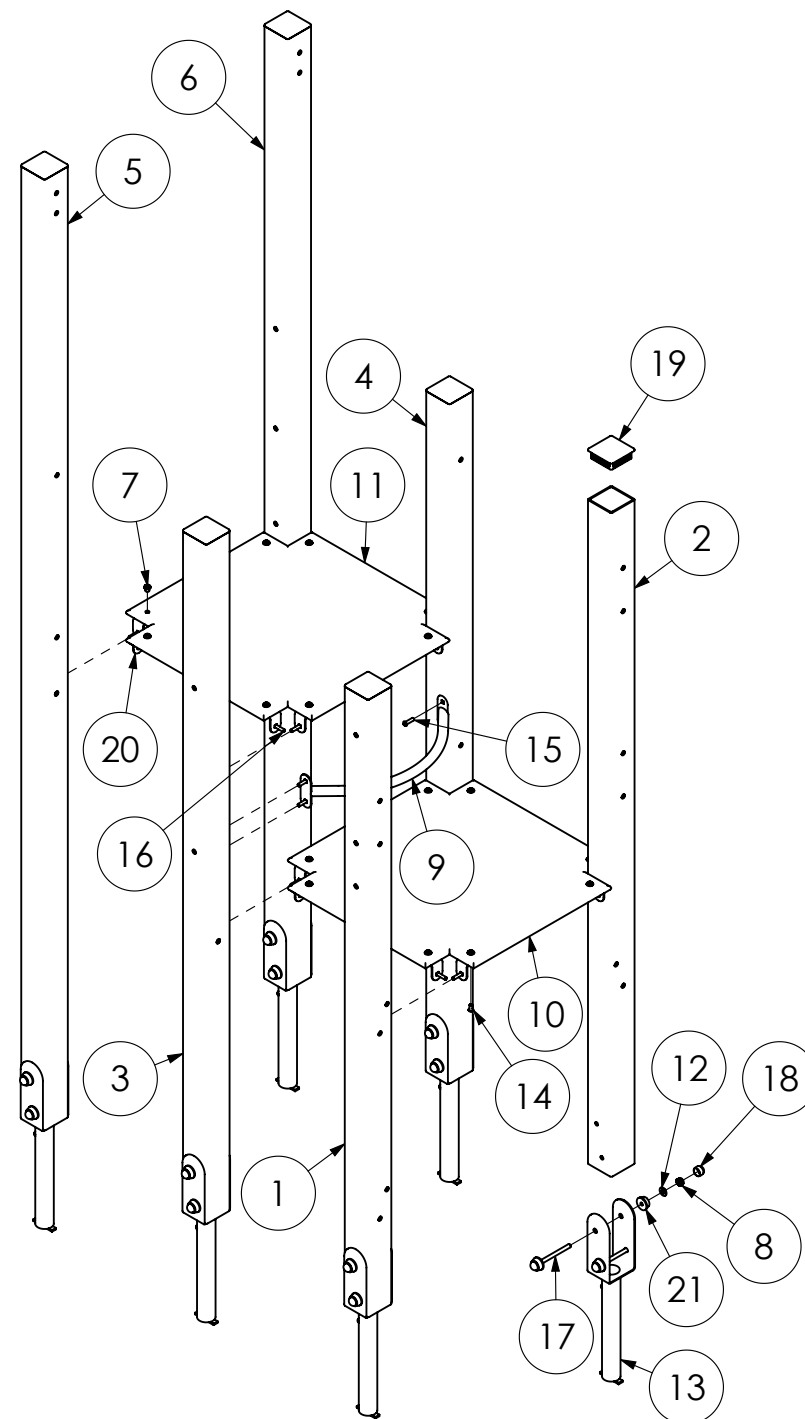

MODULE PROTECTION 11 CZAM

Réf. 8MP11-000

NOMENCLATURE DES PIECES :

No. ARTICLE	N° DE SERIE PIECE	NUMERO DE PIECE	QTE
1	QR-011	ECROU RELIEUR M8 L11	4
2	8M-034	PROTECTION 11 CZAM	1
3	QV-150	TBHC M8X14	4
4	QV-007	TBHC M8X35	4
5	Q-008	cornière 35x35	4

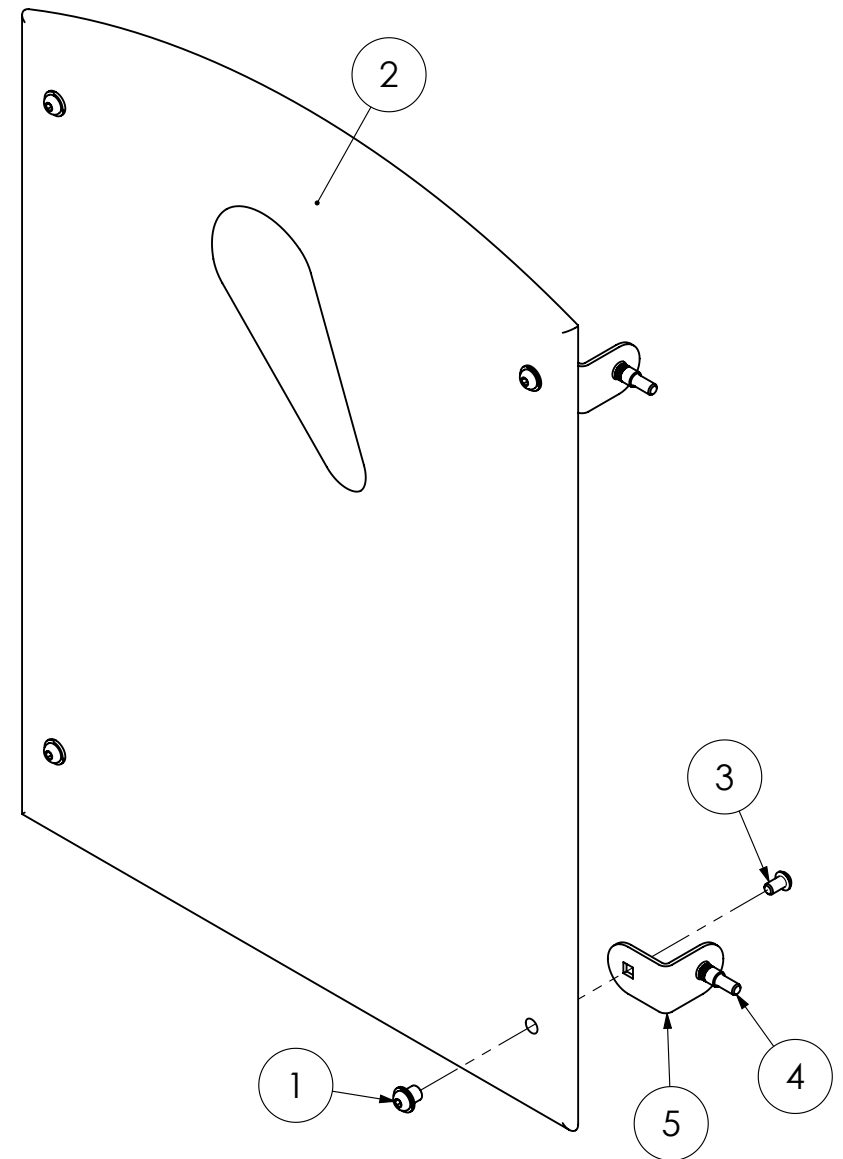

MODULE PROTECTION 12 CZAM

Réf. 8MP12-000

NOMENCLATURE DES PIECES :

No. ARTICLE	N° DE SERIE PIECE	NUMERO DE PIECE	QTE
1	QR-011	ECROU RELIEUR M8 L11	4
2	8M-035	PROTECTION 12 CZAM	1
3	QV-150	TBHC M8X14	4
4	QV-007	TBHC M8X35	4
5	Q-008	cornière 35x35	4

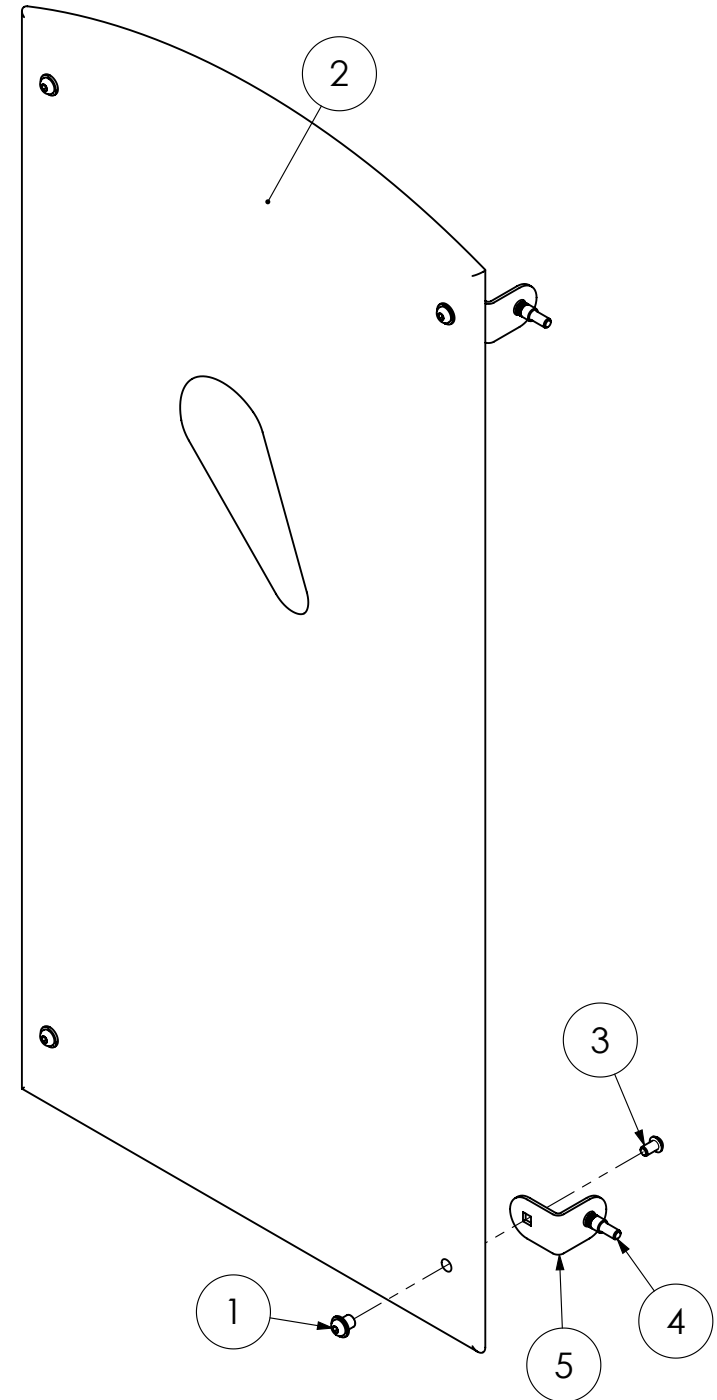

MODULE ACCES ARCEAU CZAM

Réf. 8AU1-15

NOMENCLATURE DES PIECES :

No. ARTICLE	N° DE SERIE PIECE	NUMERO DE PIECE	QTE
1	8A-022	ARCEAU CZAM	1
2	8A-023	MAIN COURANTE ARCEAU CZAM	1
3	QV-007	TBHC M8X35	9

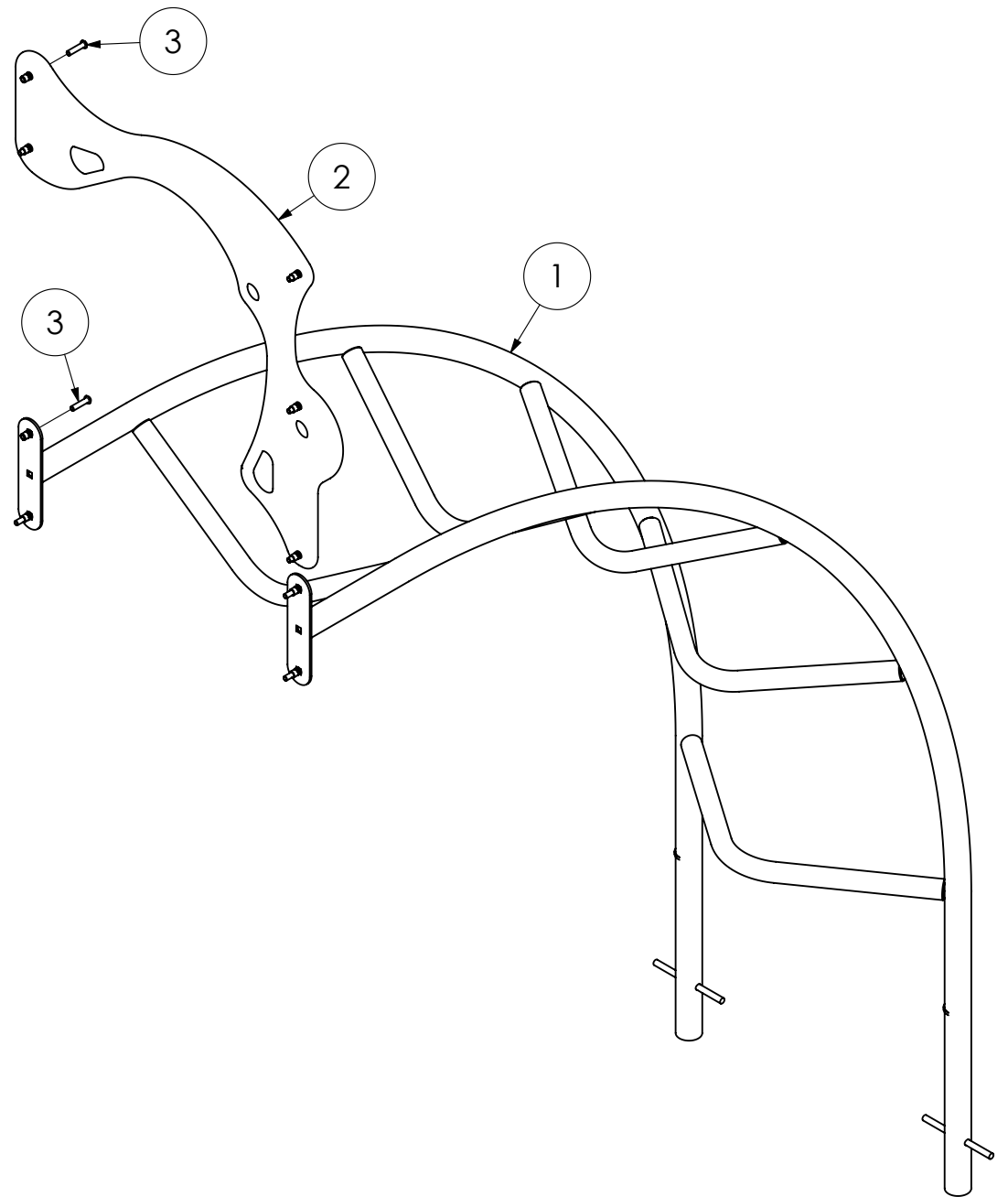

MODULE ACCES GLOBULE 100 CZAM

Réf. **8AG1-10**

NOMENCLATURE DES PIECES :

No. ARTICLE	N° DE SERIE PIECE	NUMERO DE PIECE	QTE
1	8A-010	MAIN COURANTE GRAINE CZAM	3
2	8A-038	PRISE DE MAIN-PIED CZAM	3
3	QV-007	TBHC M8X35	12

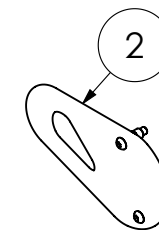
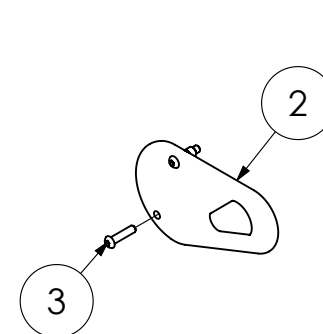
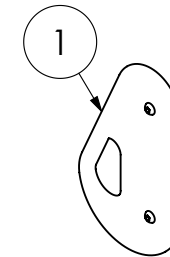
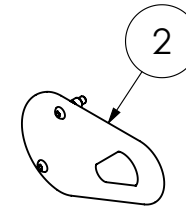
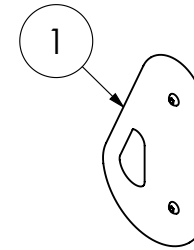
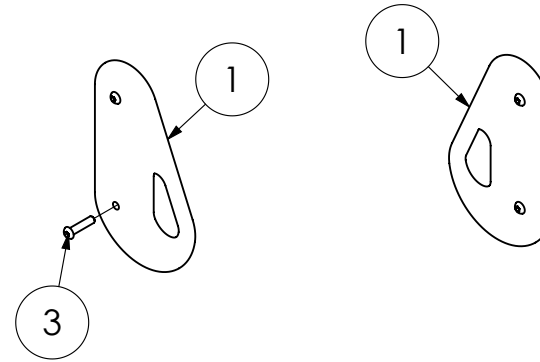

MODULE ACCES HARICOT CZAM

Réf. **8AH1-10**

NOMENCLATURE DES PIECES :

No. ARTICLE	N° DE SERIE PIECE	NUMERO DE PIECE	QTE
1	QR-011	ECROU RELIEUR M8 L11	16
2	Q-099	Fer à beton L150	1
3	Q-027	INSERT 60x30	1
4	8A-011	LONGERON HARICOT CZAM	2
5	8A-010	MAIN COURANTE GRAINE CZAM	1
6	8A-014	MAIN COURANTE HARICOT CZAM	1
7	8A-012	MARCHE HARICOT CZAM	5
8	QR-003	RONDELLE DIA 8	2
9	8A-013	SCELLEMENT STD L350 CZAM	1
10	QV-149	TBHC M8X12	2
11	QV-075	TBHC M8X16	7
12	QV-007	TBHC M8X35	5
13	QV-151	TBHC M8X55	7
14	Q-008	cornière 35x35	7
15	Q-038	jonc dia 26x30	5

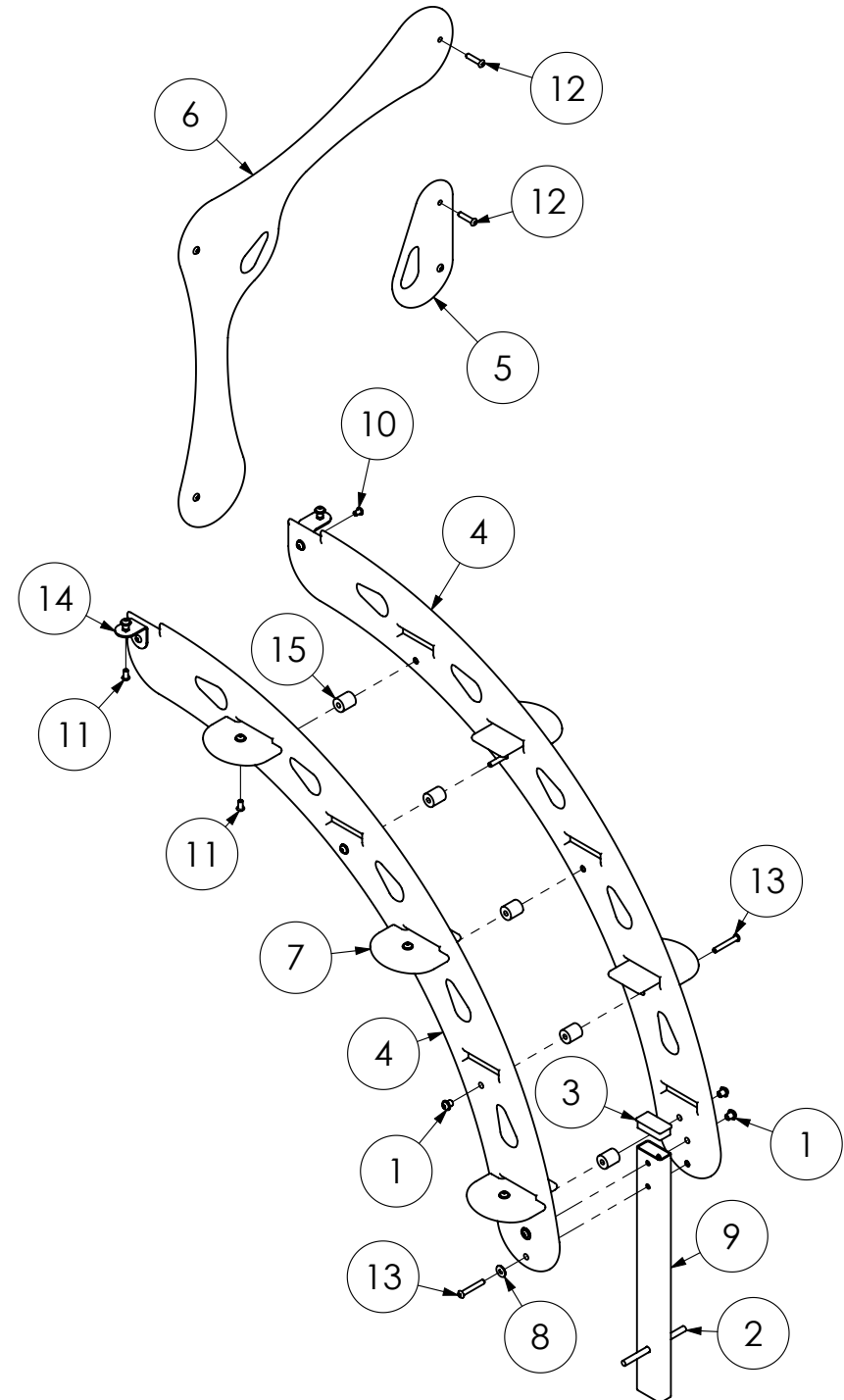

MODULE GLISSE TOBOGGAN STD CZAM

Réf. **8GT1-15**

NOMENCLATURE DES PIECES :

No. ARTICLE	N° DE SERIE PIECE	NUMERO DE PIECE	QTE
1	8G-031	BAS DE TOB 1 STD CZAM	2
2	QR-011	ECROU RELIEUR M8 L11	24
3	8G-032	FLANC DE TOB 1-3-4 STD CZAM	2
4	8G-028	HAUT DROIT DE TOB 1 STD CZAM	1
5	8G-029	HAUT GAUCHE DE TOB 1 STD CZAM	1
7	8G-030	JONCTION DE TOB STD 1 CZAM	2
8	KG-019	KGS 150 Glissière polyester 2010	1
9	KG-022	KGS 150 niveau 0	1
10	QR-003	RONDELLE DIA 8	30
11	QV-075	TBHC M8X16	12
12	QV-079	TBHC M8X20	6
13	QV-006	TBHC M8X30	4
14	QV-007	TBHC M8X35	6
15	QV-009	TBHC M8X50	2
16	Q-010	embase	2
17	Q-038	jonc dia 26x491	1
18	KG-025	scellement de toboggan L350	1
19	QV-164	tige filetée M8x517	1

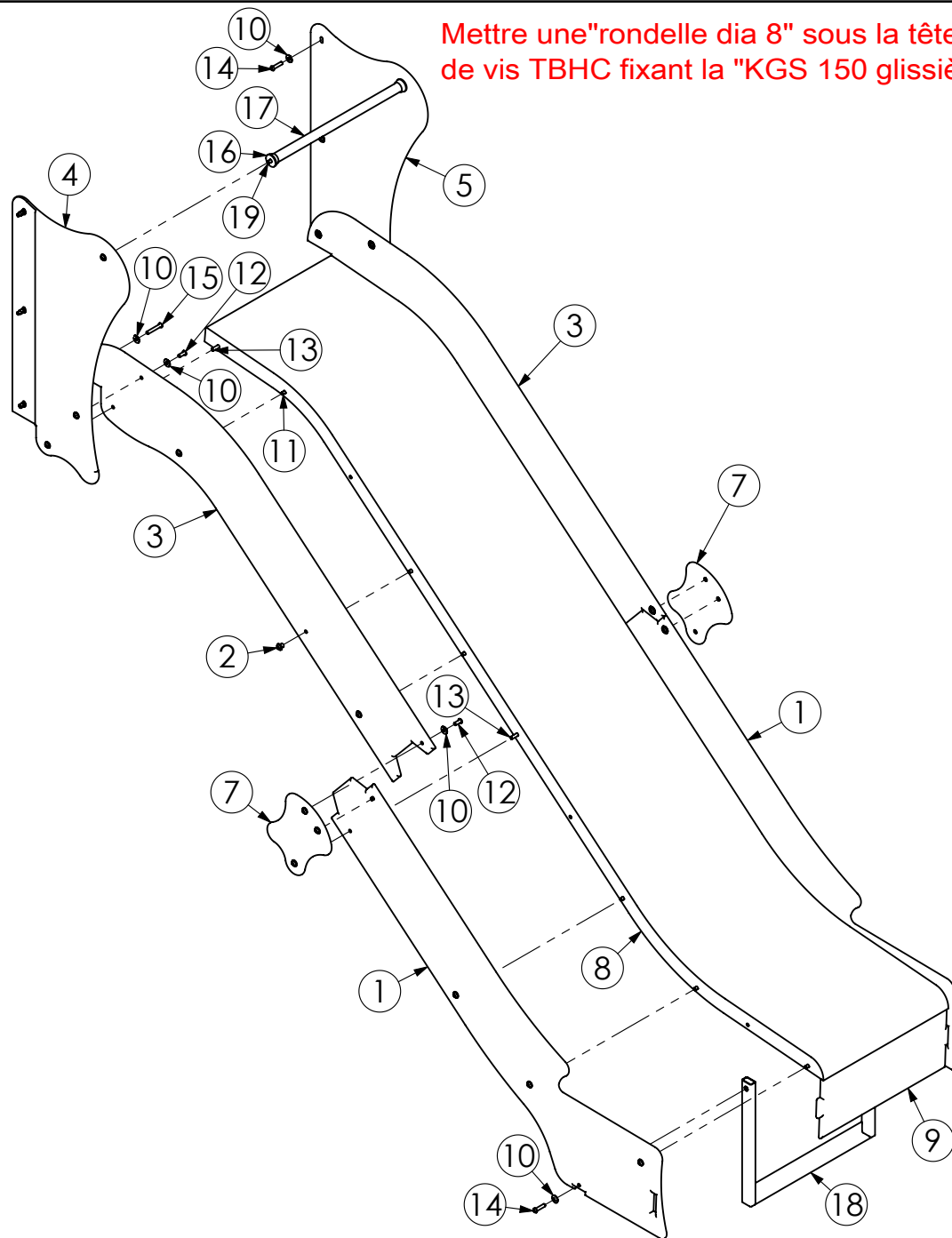

MODULE GLISSE TOBOGGAN STD CZAM

Réf. **8GT2-15**

NOMENCLATURE DES PIECES :

No. ARTICLE	N° DE SERIE PIECE	NUMERO DE PIECE	QTE
1	8G-033	BAS DE TOB 2 STD CZAM	2
2	QR-011	ECROU RELIEUR M8 L11	22
3	8G-034	FLANC DE TOB 2 STD CZAM	2
4	8G-035	HAUT DROIT DE TOB 2 STD CZAM	1
5	8G-036	HAUT GAUCHE DE TOB 2 STD CZAM	1
7	8G-037	JONCTION DE TOB STD 2 CZAM	2
8	KG-019	KGS 150 Glissière polyester 2010	1
9	KG-022	KGS 150 niveau 0	1
10	QR-003	RONDELLE DIA 8	28
11	QV-075	TBHC M8X16	10
12	QV-079	TBHC M8X20	4
13	QV-006	TBHC M8X30	6
14	QV-007	TBHC M8X35	6
15	QV-009	TBHC M8X50	2
16	Q-010	embase	2
17	Q-038	jonc dia 26x491	1
18	KG-025	scellement de toboggan L350	1
19	QV-164	tige filetée M8x517	1

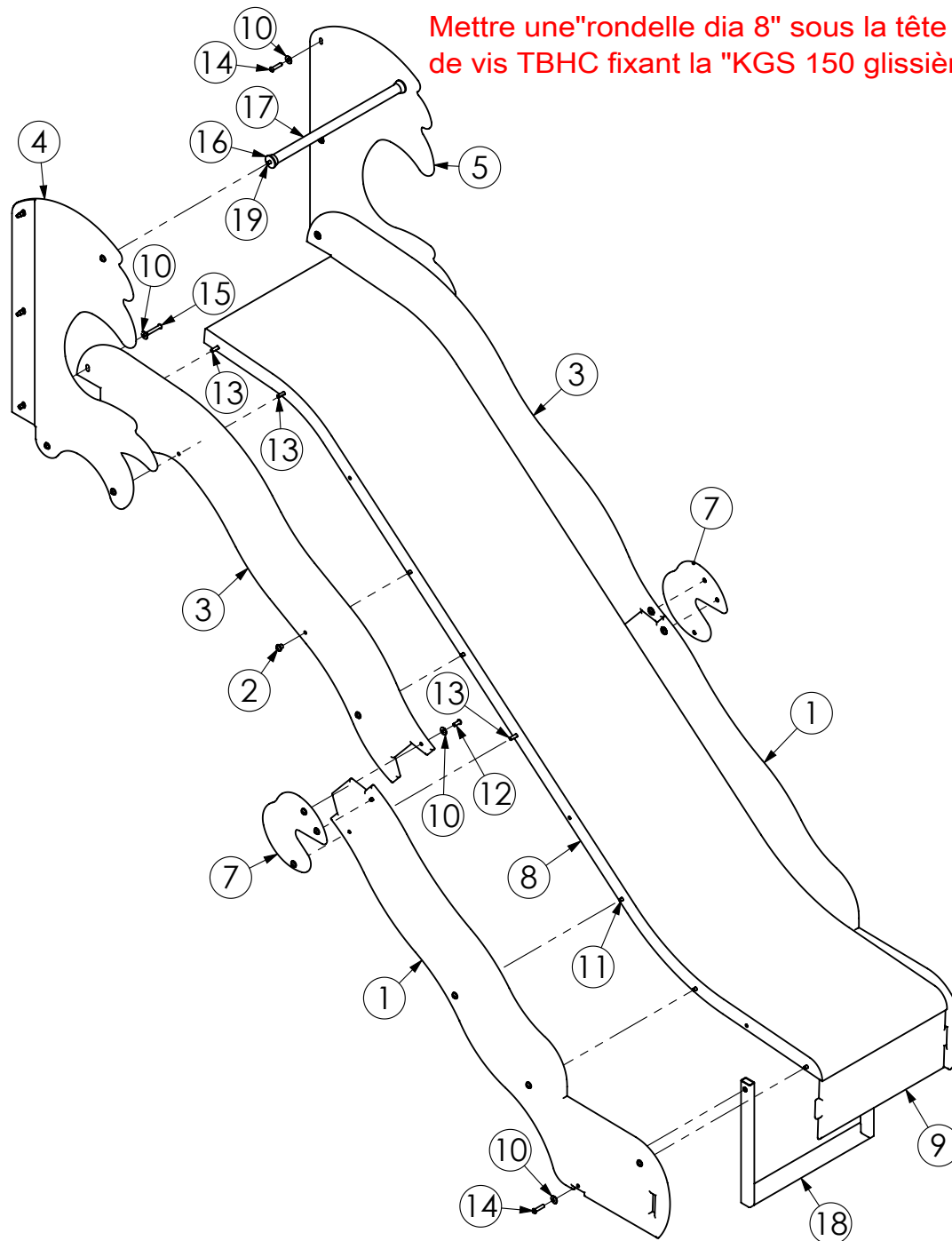

MODULE GLISSE TOBOGGAN STD CZAM

Réf. **8GT3-15**

NOMENCLATURE DES PIECES :

No. ARTICLE	N° DE SERIE PIECE	NUMERO DE PIECE	QTE
1	8G-038	BAS DE TOB 3-4 STD CZAM	2
2	QR-011	ECROU RELIEUR M8 L11	24
3	8G-032	FLANC DE TOB 1-3-4 STD CZAM	2
4	8G-039	HAUT DROIT DE TOB 3 STD CZAM	1
5	8G-040	HAUT GAUCHE DE TOB 3 STD CZAM	1
7	8G-041	JONCTION DE TOB STD 3 CZAM	2
8	KG-019	KGS 150 Glissière polyester 2010	1
9	KG-022	KGS 150 niveau 0	1
10	QR-003	RONDELLE DIA 8	30
11	QV-075	TBHC M8X16	12
12	QV-079	TBHC M8X20	6
13	QV-006	TBHC M8X30	4
14	QV-007	TBHC M8X35	6 </td
15	QV-009	TBHC M8X50	2
16	Q-010	embase	2
17	Q-038	jonc dia 26x491	1
18	KG-025	scellement de toboggan L350	1
19	QV-164	tige filetée M8x517	1

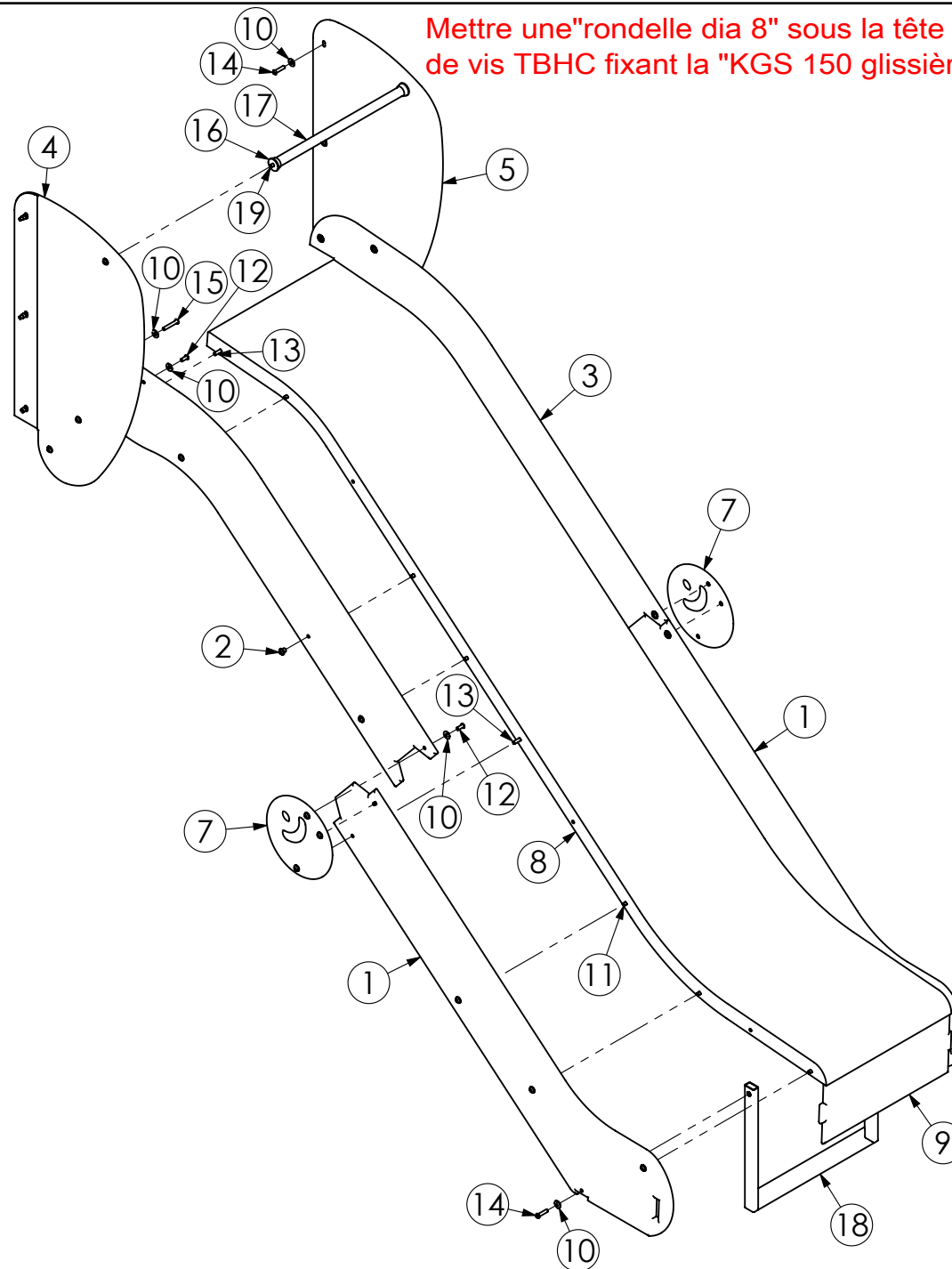

MODULE GLISSE TOBOGGAN STD CZAM

Réf. **8GT4-15**

NOMENCLATURE DES PIECES :

No. ARTICLE	N° DE SERIE PIECE	NUMERO DE PIECE	QTE
1	8G-038	BAS DE TOB 3-4 STD CZAM	2
2	QR-011	ECROU RELIEUR M8 L11	24
3	8G-032	FLANC DE TOB 1-3-4 STD CZAM	2
4	8G-042	HAUT DROIT DE TOB 4 STD CZAM	1
5	8G-043	HAUT GAUCHE DE TOB 4 STD CZAM	1
6	8G-044	JONCTION DE TOB STD 4A CZAM	1
7	8G-045	JONCTION DE TOB STD 4B CZAM	1
8	KG-019	KGS 150 Glissière polyester 2010	1
9	KG-022	KGS 150 niveau 0	1
10	QR-003	RONDELLE DIA 8	30
11	QV-075	TBHC M8X16	12
12	QV-079	TBHC M8X20	6
13	QV-006	TBHC M8X30	4
14	QV-007	TBHC M8X35	6
15	QV-009	TBHC M8X50	2
16	Q-010	embase	2
17	Q-038	jonc dia 26x491	1
18	KG-025	scellement de toboggan L350	1
19	QV-164	tige filetée M8x517	1

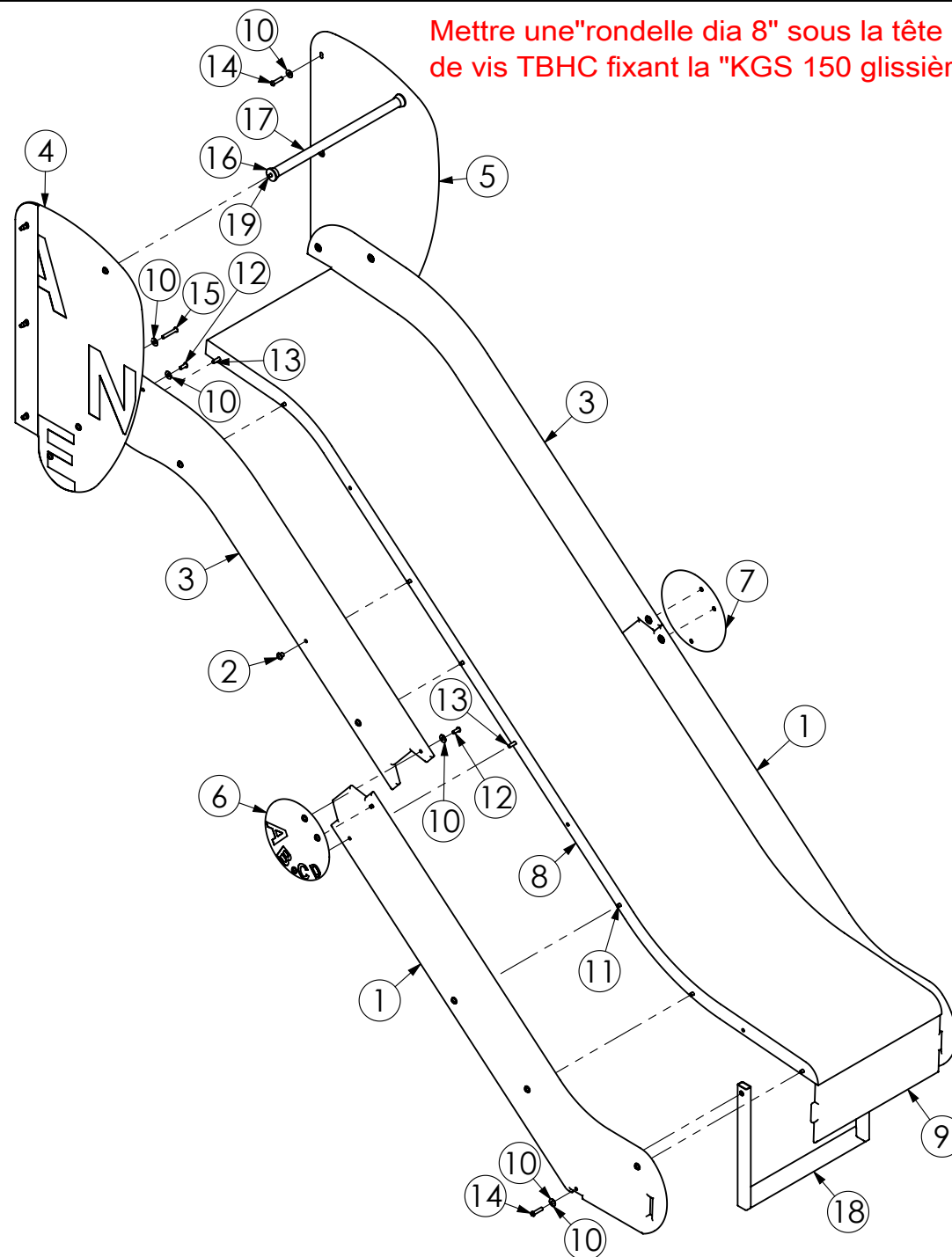

MODULE TOIT 7 CZAM

Réf. 8MT7-000

NOMENCLATURE DES PIECES :

No. ARTICLE	N° DE SERIE PIECE	NUMERO DE PIECE	QTE
1	QR-011	ECROU RELIEUR M8 L11	4
2	8M-032	FACE TOIT 7 CZAM	2
3	8M-022	SUPPORT TOIT CZAM	2
4	QV-149	TBHC M8X12	4
5	QV-007	TBHC M8X35	4

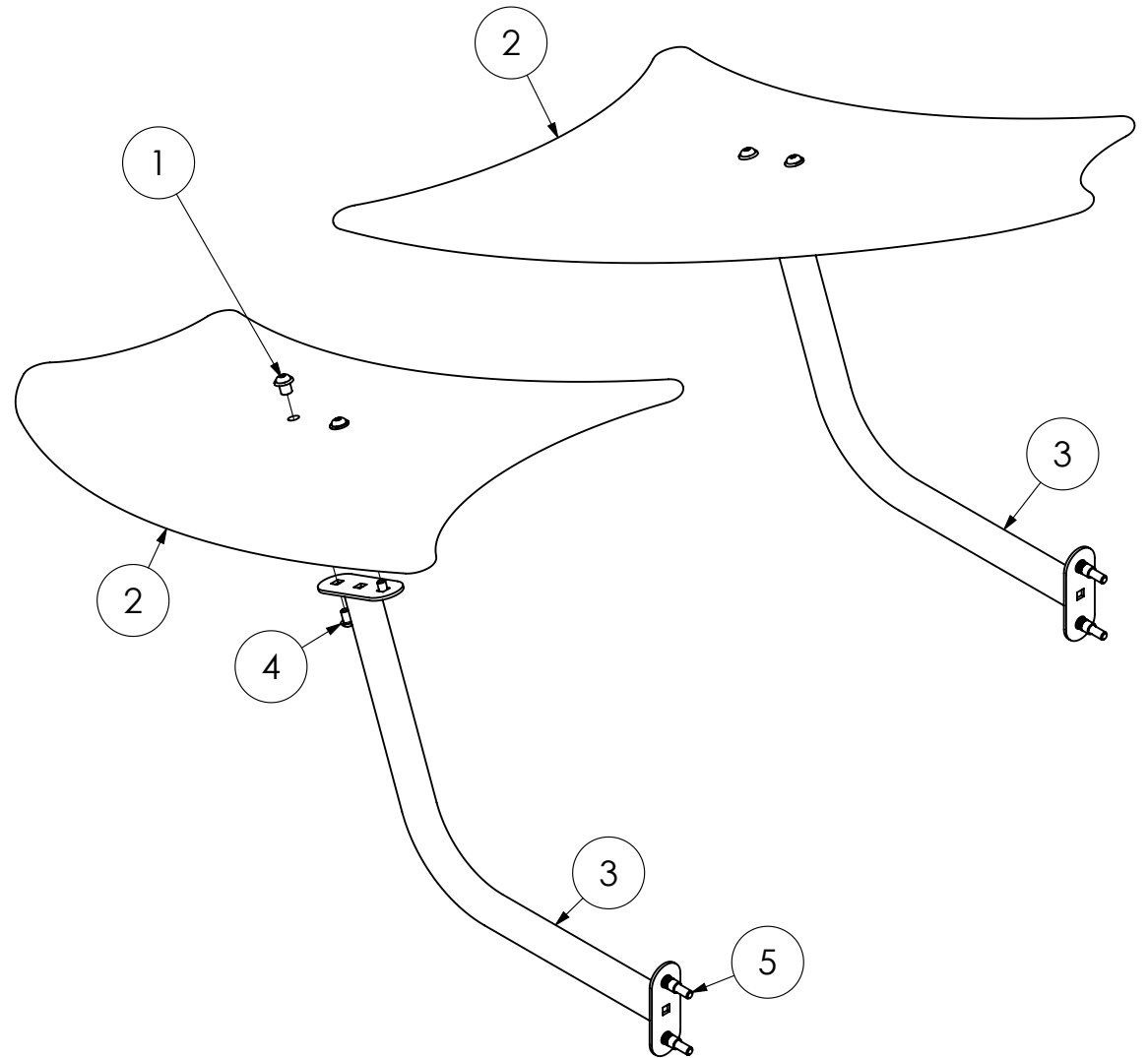

INSPECTION / MAINTENANCE

CONTRÔLE	FRÉQUENCE	SPÉCIALISATION REQUISE	OBJECTIFS	CHECK LIST
CONTRÔLE VISUEL DE ROUTINE	Hebdomadaire	Aucune (instituteur, jardinier. . .)	INTÉGRITÉ STRUCTURELLE de l'ÉQUIPEMENT de JEU Contrôle des risques manifestes dus notamment aux actes de vandalisme nécessitant une mise hors service de l'équipement de jeu dans l'attente de réparations.	A
CONTRÔLE FONCTIONNEL ECRIT	Trimestrielle	Technicien Territorial Responsable Aires de jeux Maintenance contractuelle	FONCTIONNEMENT et PROPRETÉ de l'ÉQUIPEMENT de JEU Contrôle approfondi visant à vérifier le fonctionnement, la stabilité et la propreté de l'équipement de jeu. Ce contrôle doit être écrit sur une fiche d'INSPECTION et d'INTERVENTION.	A B C D + Nettoyage
CONTRÔLE ANNUEL PRINCIPAL	Annuelle	Technicien Territorial Gestionnaire Aires de jeux Conseil Fabricant	FONCTIONNEMENT et PROPRETÉ de l'ÉQUIPEMENT de JEU Contrôle visant à vérifier le suivi de la maintenance, l'état d'usure de l'équipement de jeu, des surfaces de réception et des fondations. Ce contrôle vise à prendre les DÉCISIONS BUDGÉTAIRES nécessaires à assurer la sûreté globale et la pérennité de l'équipement de jeu (changement de pièces, remise en peinture, travaux de fondation, contrôle des caractéristiques d'atténuation de l'impact de la surface de réception. . .).	A B C D + Suivi des documents + Décisions budgétaires

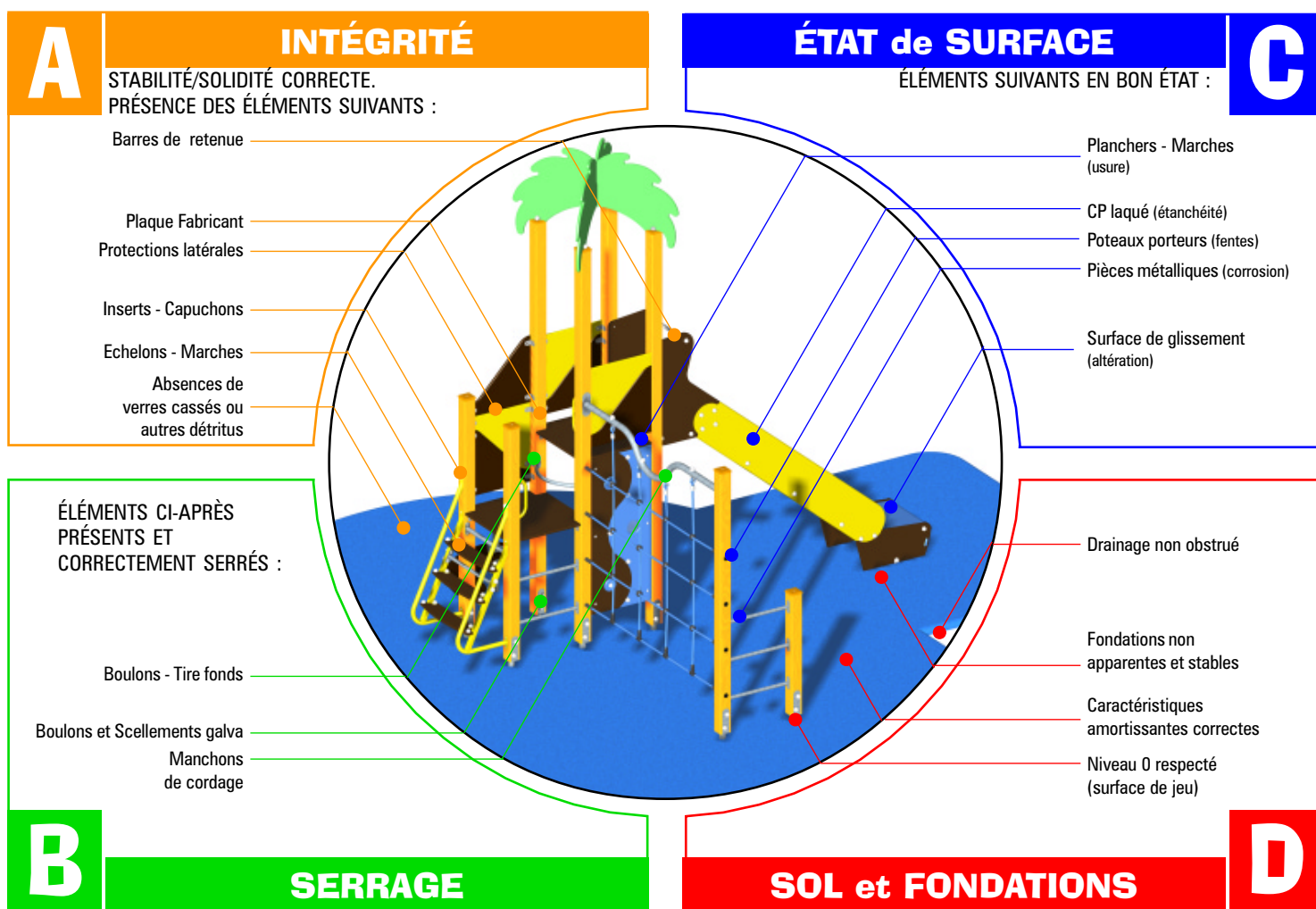

>OBLIGATIONS du GESTIONNAIRE de l'ÉQUIPEMENT de JEU

- La fréquence et les points de contrôle sont donnés à titre indicatif, que le gestionnaire de l'équipement de jeu doit adapter en fonction de la fréquentation, du risque de vandalisme...(EN 1176-1 ch.6-1-4-1).
- S'il constate une anomalie mettant en cause la sécurité des utilisateurs, le gestionnaire de l'équipement de jeu doit prendre toutes les mesures nécessaires pour empêcher l'accès du jeu défectueux aux usagers, dans l'attente des réparations (EN 1176-7 ch.4-1).
- Dans le cadre du décret n°96-1136 du 18 décembre 1996, le gestionnaire de l'équipement de jeu est tenu d'archiver les documents suivants:
1. Plan d'implantation de l'aire de jeu. 2. Planning d'entretien. 3. Notices techniques du fabricant. 4. Certificats de conformité des jeux, du sol et PV de réception sur site.
5. Fiches d'inspection et d'intervention prouvant le suivi de la maintenance.

>SERVICES Synchronicity®

- La société Synchronicity® tient à votre disposition toutes les pièces détachées.
- La société Synchronicity® dégage toute responsabilité en cas de modification ou de remplacement de pièces ne provenant pas de notre société.



PRÉSENTATION DE QUINCAILLERIE / CHEAP JEWELRY

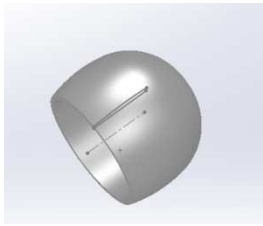

Q -003

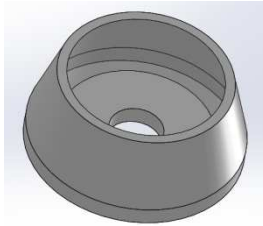

Q-010



QR-002 / 003 / 005 / 006

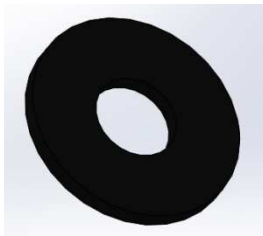

QR-004

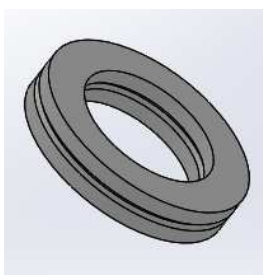

QR-007

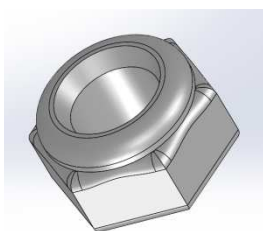

QE-002 / 003 / 004

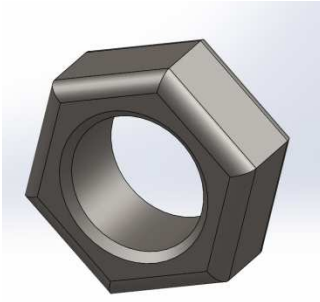

QE-005

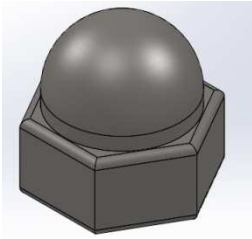

QE-009

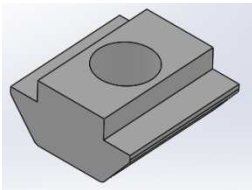

QE-006

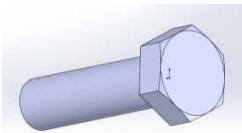

QV-101 / 074 / 013 / 014 / 020

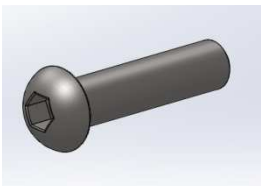

QV-006 / 007 / 008 / 009 / 010 / 011 / 075
/ 076 / 079 / 084 / 088

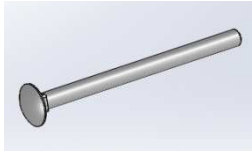

QV-048 / 049/ 050/ 051/ 052/ 053/ 054/
055/ 056/ 057/ 058/ 059/ 060/ 061/ 062/ 063/ 064/
065/ 066/ 067/ 068/ 069/ 070/ 071/ 072/ 073

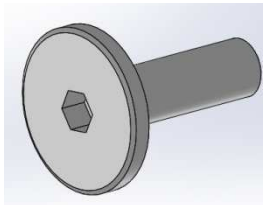

QV-109

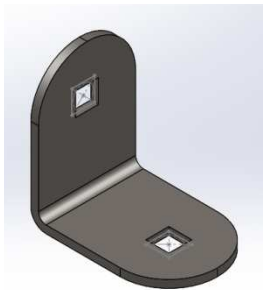

Q-008

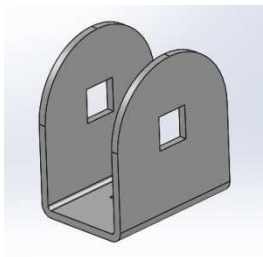

Q-002

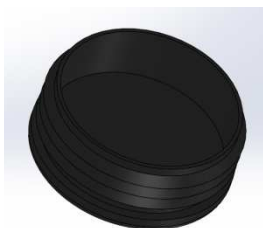

Q-030

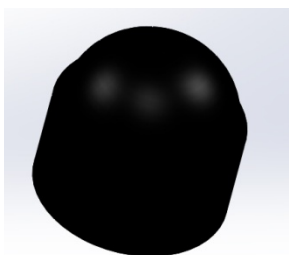

Q-349

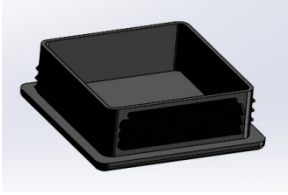

Q-005

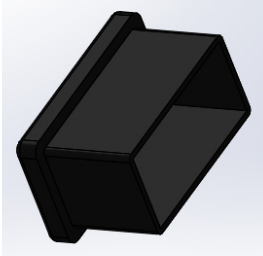

Q-022



Q-028

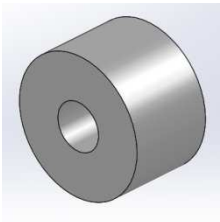

Q-016

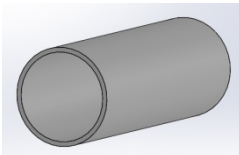

Q-011

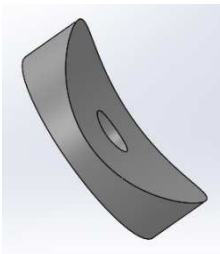

QR-001



KB-045

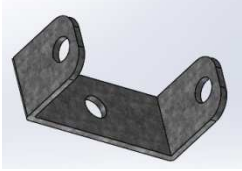

KB-046



QV-127

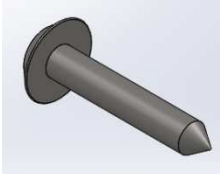

QV-001 / 125



CERTIFICAT DE CONFORMITE

CERTIFICAT ZERTIFIKAT

Selon le du Décret 96-1136 (18 DECEMBRE 1996)
According to & 5.1 of Decree 96-1136 (18/12/1996)
Nach den Dekret 96-1136 (18/012/1996)

à la norme NF EN 1176-1&suivants (2017)
of the standard NF EN 1176-1&following ones (2017)
Nach den Anforderungen der Europäischen Normen NF EN 1176 (2017)

Fabricant : Manufacturer/Hersteller	SYNCHRONICITY ZI INNOPARC 56520 GUIDEL	Distributeur: Distributor/Verteiler	SYNCHRONICITY ZI INNOPARC 56520 GUIDEL
Désignation : Product/Model	CLUB	Référence : Reference/Artikelnummer	8CLU-HPL
Tranche d'âge/ Age group/Altersgruppe	2 - 12 ans	Marque	<i>Bikini & Bermuda®</i>

Fait à Guidel, le 2019

Le Président, Pierrick Gru



ZI Innoparc - 56520 GUIDEL - France

www.synchronicity.fr

Tél : 33 (0)2.97.02.97.20 Fax : 33 (0)2.97.02.97.21